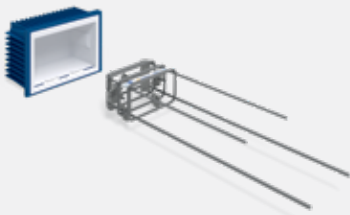
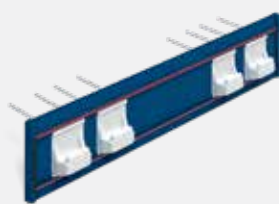

Lista d'ordine Schöck Tronsole®

Progetto edilizio/N°:		Data di creazione:
Indirizzo di consegna: _____	Elemento costruttivo: _____	Data di consegna: _____
_____	No. Pianta: _____	Capo cantiere: _____
_____	No. Lista: _____	Tel.: _____
Impresa costruzioni	Ingegnere	Architetto
Indirizzo: _____	Indirizzo: _____	Indirizzo: _____
_____	_____	_____
Responsabile: _____	Responsabile: _____	Responsabile: _____
Tel.: _____	Tel.: _____	Tel.: _____
Email: _____	Email: _____	Email: _____

Elemento anticalpestio per pianerottolo (in opera)				
Tronsole® tipo Z	Pos.	Tipo		Quantità
		Z-V	Parete (cuscinetto elastomerico sotto)	Pz.
		Z-V+V	Parete (cuscinetto elast. sotto, sopra)	Pz.
		Z-VH+VH	Parete (cuscinetto elast. sotto, sopra, laterale)	Pz.
		Z Part T	Elemento portante (Cesto di armatura)	Pz.

Elemento anticalpestio (in opera o prefabbricata) al pianerottolo (in opera)						
Tronsole® tipo T	Pos.	Tipo	Lunghezza [mm]	Altezza [160-320 mm]	NF*	Quantità
						Pz.
						Pz.
						Pz.
						Pz.
						Pz.
						Pz.
						Pz.
						Pz.

*per la fabbricazione negativa

Lista d'ordine Schöck Tronsole®

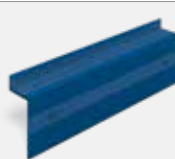
Elemento anticalpestio (in opera)				
Tronsole® tipo BZ-XL	Pos.	Tipo	Lunghezza [mm]	Quantità
				Pz.
				Pz.
				Pz.
				Pz.

Standard :

V1 B : 130 mm Hu : 240 mm Ho : 100 mm L : 1000, 1200 e 1500

V2 B : 140 mm Hu : 240 mm Ho : 100 mm L : 1000, 1200 e 1500

Elemento anticalpestio					
Tronsole® tipo B e D	Pos.	Tipo	Lunghezza [mm]	Largezza [mm]	Quantità
					Pz.
					Pz.
					Pz.
					Pz.
		D	senza involuc. <input type="checkbox"/>	con involucro <input type="checkbox"/>	Pz.

Standard :

B 350, 600 L 1000, 1100, 1200 e 1500

Elemento anticalpestio (scala prefabbricata)				
Tronsole® tipo BL	Pos.	Tipo	Lunghezza [mm]	Quantità
				Pz.
				Pz.
				Pz.
				Pz.

Standard : novità con profondità variabili della mensola

V1 B : 140-170 mm Hu : 135 mm L : 1000, 1200 e 1500 mm

V2 B : 150-180 mm Hu : 135 mm L : 1000, 1200 t 1500 mm

Elemento anticalpestio (scala prefabbricata)				
Tronsole® tipo BZ	Pos.	Tipo	Lunghezza [mm]	Quantità
				Pz.
				Pz.
				Pz.
				Pz.

Standard : novità con profondità variabili della mensola

V1 B : 130-160 mm Hu : 135 mm Ho : 115 mm L : 1000, 1100, 1200, 1300 e 1500 mm

V2 B : 140-170 mm Hu : 135 mm Ho : 115 mm L : 1000, 1200 e 1500 mm

Lista d'ordine Schöck Tronsole®

Tipo B, BL, BZ et BZ-XL con dimensioni speciali

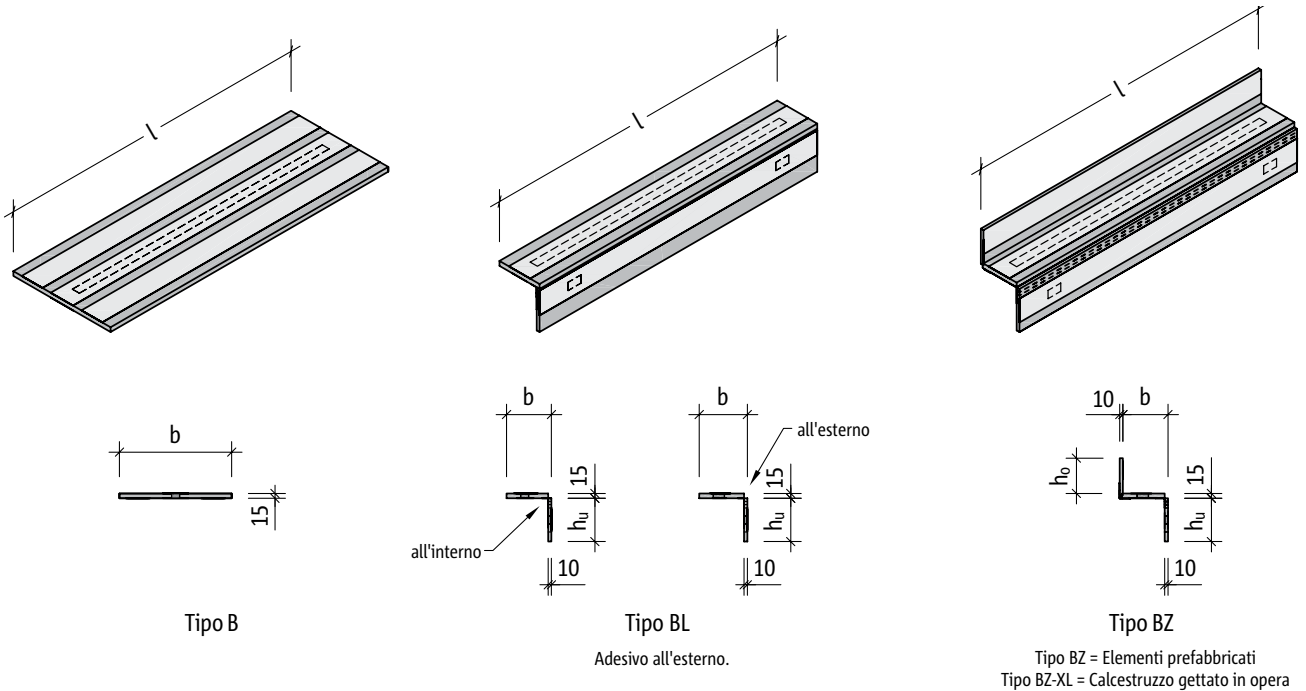

Elemento anticalpestio (su misure) per rampe scale								
Pos.	Schöck Tronsole®	Classe di portata	Dimensioni [mm]				Quantità	Adesivo interno/esterno
			b	h _u	h _o	l		
							Pz.	
							Pz.	
							Pz.	
							Pz.	
							Pz.	
							Pz.	
							Pz.	
							Pz.	
							Pz.	
							Pz.	
							Pz.	

Profondità variabili della mensola nello stabilimento a seconda del prodotto. In caso di profondità della mensola diverse o H_u e H_o dalle dimensioni individuali, contrassegnare con una croce la casella e inserire i rispettivi valori. Per la trasmissione di carichi elevati è disponibile Tronsole V3 (con larghezza del cuscinetto elastomerico di 50 mm). A tal proposito si prega di contattare il nostro ufficio tecnico.

Lista d'ordine Schöck Tronsole®

Pannello anticalpestio tra rampa/pianerottolo e parete del vano scale (Pz. = 1 m)			
Tronsole® tipo L	Pos.	Tipo	Quantità
		L-250 [250 mm]	Pz.
		L-420 [420 mm]	Pz.
		L-Set-250 (Composizione: 15 Tronsole® tipo L250 + Accessori)	Pz.
		L-Set-420 (Composizione: 15 Tronsole® tipo L-420 + Accessori)	Pz.
		Nastro adesivo	Pz.

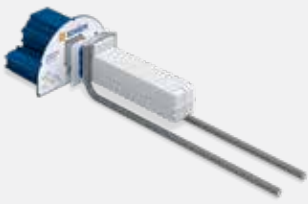
Spinotto insonorizzante per vano scale				
Tronsole® tipo P	Pos.	Tipo	Larghezza giunto [0-50 mm]	Quantità
		P-V+V		Pz.
		P-VH+VH		Pz.
		Set protezione antincendio		Pz.
		Part manicotto antincendio		Pz.
		Elemento di montaggio		Pz.

- i** Larghezza giunto 25 mm : 1 set protezione antincendio
 Larghezza giunto 26 mm à 45 mm $\tilde{\sim}$: 1 set protezione antincendio + 1 manicotto antincendio aggiuntiva
 Larghezza giunto 46 mm à 50 mm $\tilde{\sim}$: 1 set protezione antincendio + 2 manicotto antincendio aggiuntiva

Spinotto insonorizzante per vano scale				
Tronsole® tipo Q	Pos.	Tipo	Larghezza giunto [0-50 / 51-100 mm]	Quantità
		Q-A2		Pz.
		Q-FV		Pz.
		Set protezione antincendio		Pz.
		Part manicotto antincendio		Pz.
		Elemento di montaggio		Pz.

- i** Larghezza giunto 25 $\tilde{\sim}$ mm : 1 set protezione antincendio
 Larghezza giunto 26 $\tilde{\sim}$ mm à 45 $\tilde{\sim}$ mm $\tilde{\sim}$: 1 set protezione antincendio + 1 manicotto antincendio aggiuntiva
 Larghezza giunto 46 $\tilde{\sim}$ mm à 65 $\tilde{\sim}$ mm $\tilde{\sim}$: 1 set protezione antincendio + 2 manicotto antincendio aggiuntiva